

REDMOND

ТВ-приставка
SkyTVbox RSA-100S



Руководство по эксплуатации



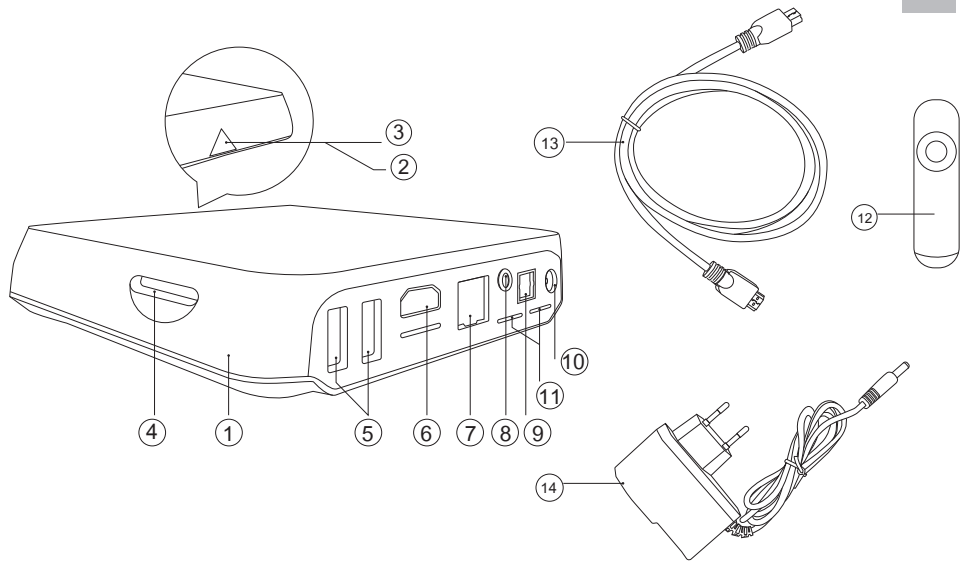

A2

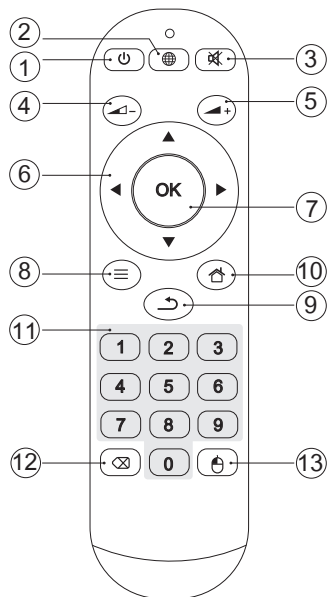

УВАЖАЕМЫЙ ПОКУПАТЕЛЬ!

Благодарим за то, что вы отдали предпочтение бытовой технике REDMOND.

REDMOND – это качество, надежность и неизменно внимательное отношение к потребностям клиентов. Надеемся, что вам понравится продукция компании и вы также будете выбирать наши изделия в будущем.

ТВ-приставка REDMOND SkyTVbox RSA-100S – это мультимедийный центр, расширяющий возможности вашего телевизора. Она позволяет воспроизводить медиафайлы из Интернета и со съемных носителей, а также выходить в Интернет с помощью браузера, пользоваться электронной почтой и общаться в социальных сетях. Также, используя ТВ-приставку REDMOND SkyTVbox RSA-100S в качестве сетевого шлюза, вы можете дистанционно управлять приборами серии *REDMOND Ready for Sky* со смартфона или планшета.

Хотите узнать больше? Посетите наш сайт www.multivarka.pro.

Здесь вы найдете самую актуальную информацию о предлагаемой технике REDMOND и ожидаемых новинках. Вы можете получить консультацию онлайн, а также заказать продукцию REDMOND и оригинальные аксессуары к ней в нашем интернет-магазине.

Служба поддержки пользователей REDMOND в России: 8-800-200-77-21 (звонок по России бесплатный).

СОДЕРЖАНИЕ

МЕРЫ БЕЗОПАСНОСТИ	7
Технические характеристики	13
Комплектация	15
Устройство модели.....	15
Устройство пульта.....	16
I. ПЕРЕД НАЧАЛОМ ИСПОЛЬЗОВАНИЯ.....	17
II. ЭКСПЛУАТАЦИЯ ПРИБОРА	18
Подготовка к работе.....	18
Включение/выключение прибора.....	18
Стартовая страница	20
Технология Ready for Sky	21
III. УХОД ЗА ПРИБОРОМ	22
IV. ПЕРЕД ОБРАЩЕНИЕМ В СЕРВИС-ЦЕНТР	23
V. ГАРАНТИЙНЫЕ ОБЯЗАТЕЛЬСТВА.....	25



Прежде чем использовать данное изделие, внимательно прочитайте руководство по эксплуатации и сохраните его в качестве справочника. Правильное использование прибора значительно продлит срок его службы.

Меры безопасности

- Производитель не несет ответственности за повреждения, вызванные несоблюдением требований техники безопасности и правил эксплуатации изделия.
- Данный электроприбор предназначен для использования в бытовых условиях и может применяться в квартирах, загородных домах, гостиничных номерах, бытовых помещениях магазинов, офисов или в других подобных условиях непромышленной эксплуатации. Коммерческое или любое другое нецелевое использование устройства будет считаться нарушением условий надлежащей эксплуатации изделия. В этом случае производитель не несет ответственности за возможные последствия.

- Перед подключением устройства к электросети проверьте, совпадает ли ее напряжение с входным напряжением сетевого адаптера. Эта информация указана в технических характеристиках и на заводской табличке изделия.
- Отключайте прибор от электросети во время длительных перерывов в использовании, а также во время очистки. Извлекайте электрошнур сухими руками, удерживая его за штепсель, а не за провод. Неосторожное обращение может привести к разрыву кабеля или удару током.
- Используя удлинитель, убедитесь, что он рассчитан на потребляемую мощность прибора. Несоответствие параметров тока может привести к короткому замыканию или возгоранию кабеля.
- Используйте прибор только по назначению. Использование прибора в целях, отличающихся от указанных в данном руководстве, является нарушением правил эксплуатации.

- Не протягивайте шнур электропитания вблизи источников тепла, газовых и электрических плит. Следите за тем, чтобы электрошнур не перекручивался и не перегибался, не соприкасался с острыми предметами, углами и кромками мебели.
- Электророзетка, к которой подключен прибор, должна всегда оставаться легкодоступной.

STOP

ПОМНИТЕ: Случайное повреждение кабеля электропитания может привести к неполадкам, которые не соответствуют условиям гарантии, а также к поражению электротоком. Поврежденный электрокабель требует срочной замены в сервис-центре.

- Не устанавливайте на прибор посторонние предметы, не садитесь и не вставляйте на прибор.



Берегите глаза от воздействия инфракрасного излучения. Не направляйте излучатель пульта дистанционного управления в сторону глаз.

- Не устанавливайте прибор на мягкую поверхность, не перекрывайте вентиляционные отверстия посторонними предметами – это может привести к перегреву и поломке устройства.
- Не пользуйтесь прибором вблизи ванн, раковин или других емкостей, заполненных водой. Не устанавливайте на прибор емкости с водой, например вазы.
- Не допускается размещение на приборе каких-либо источников открытого пламени, например свечей, а также установка прибора вблизи источников тепла или открытого пламени.
- Не используйте устройство в помещениях с повышенной влажностью или помещениях, где в атмосфере могут содержаться пары легковоспламеняющихся веществ.

- Запрещена эксплуатация прибора на открытом воздухе — попадание влаги или посторонних предметов внутрь корпуса устройства может привести к его серьезным повреждениям.
- Перед очисткой прибора убедитесь, что он отключен от электросети и полностью остыл. Строго следуйте инструкциям по очистке прибора.

STOP

ЗАПРЕЩАЕТСЯ погружать корпус прибора в воду или помещать его под струю воды!

- Данный прибор не предназначен для использования людьми (включая детей), у которых есть физические, нервные или психические отклонения или недостаток опыта и знаний, за исключением случаев, когда за такими лицами осуществляется надзор или проводится их инструктирование относительно использования данного прибора лицом, отве-



чающим за их безопасность. Необходимо осуществлять надзор за детьми с целью недопущения их игр с прибором, его комплектующими, а также заводской упаковкой. Очистка и обслуживание устройства не должны производиться детьми без присмотра взрослых.

- Запрещены самостоятельный ремонт прибора или внесение изменений в его конструкцию. Ремонт прибора должен производиться исключительно специалистом авторизованного сервис-центра. непрофессионально выполненная работа может привести к поломке прибора, травмам и повреждению имущества.



***ВНИМАНИЕ!** Запрещено использование прибора при любых неисправностях!*

Технические характеристики

Модель.....	SkyTVbox RSA-100S
Напряжение.....	5 В  , 2 А
Мощность.....	10 Вт
Сетевой адаптер:	
входное напряжение.....	220-240 В, 50 Гц
выходное напряжение.....	5 В  , 2 А
Чипсет.....	Amlogic S802 Quad-Core Cortex-A9 2 ГГц
Частота процессора.....	2,4 ГГц / 5 ГГц
Операционная система.....	Android 4.4 KitKat
Графический процессор.....	Octo-Core Mali-450
Оперативная память (DDR3).....	2 Гб
Встроенная память (NAND Flash).....	8 Гб
Поддержка внешнего HDD.....	FAT16, FAT32, NTFS
Поддержка 3G.....	есть
Разрешение HD.....	SD, HD, 4k2k Ultra HD
Мышь/клавиатура.....	USB, 2,4 ГГц Wireless
Меню.....	мультиязычное
Индикатор включения.....	есть
Габаритные размеры.....	128,5 x 128,5 x 30 мм
Вес нетто.....	256 г ± 3%

Интерфейсы:

слот SD/SDHC/MMC card (2,7-3,3 В)	1
порт USB 2.0 (5 В; 1,5 А).....	2
порт HDMI 1.4.....	1
порт Ethernet (RJ-45)	1
композитный видеопорт CVBS (AV).....	1
оптический цифровой аудиопорт (S/PDIF)	1

Беспроводные интерфейсы:

стандарт Wi-Fi	802.11 b/g/n
стандарт Bluetooth	Bluetooth v4.0

Передатчик Bluetooth:

диапазон радиочастот	2400-2483,5 МГц
мощность излучения	10 мВт

Передатчик WI-FI:

диапазон радиочастот	2400-2497 МГц
мощность излучения	19,95 мВт

Поддерживаемые форматы:

3D	3D-HD 1080p x 2
видеоHD MPEG1/2/4, H.264/H.265, HD AVC/VC-1, RM/RMVB, Xdiv/DivX3/4/5/6, RealVideo8/9/10	
аудио.....MP3, WMA, AAC, WAV, RM, OGG, AC3, DDP, TrueHD, DTS, HD, FLAC, APE	

графика.....HD JPEG, BMP, GIF, PNG, TIFF
 субтитры.....SRT, SMI, SUB, SSA, IDX+USB

Типы воспроизводимых файловavi, .ts, .vob, .mkv, .mov, .mpg, .iso, .dat, .wmv, .asf, .flv, .rm, .rmvb, .mpeg

Комплектация











- | | |
|--|--|
| 1. ТВ-приставка – 1 шт. | 5. Элемент питания AAA – 2 шт. |
| 2. Сетевой адаптер – 1 шт. | 6. Руководство по эксплуатации – 1 шт. |
| 3. Пульт дистанционного управления – 1 шт. | 7. Сервисная книжка – 1 шт. |
| 4. Кабель HDMI – 1 шт. | |

Производитель имеет право на внесение изменений в дизайн, комплектацию, а также в технические характеристики изделия в ходе постоянного совершенствования своей продукции без дополнительного уведомления об этих изменениях.

Устройство модели A1

- | | |
|------------------------------------|--|
| 1. Корпус прибора | 9. Оптический цифровой аудиопорт (S/PDIF) |
| 2. Индикатор работы | 10. Разъем питания |
| 3. ИК-приемник | 11. Вентиляционные отверстия |
| 4. Слот для карты памяти | 12. Пульт дистанционного управления (пульт ДУ) |
| 5. Порт USB 2.0 | 13. Кабель HDMI |
| 6. Порт HDMI | 14. Сетевой адаптер |
| 7. Порт Ethernet | |
| 8. Композитный видеопорт CVBS (AV) | |

Устройство пульта А2

1. Кнопка  – включение прибора / переход в спящий режим
2. Кнопка  – быстрый переход в окно браузера
3. Кнопка  – выключение/включение звука
4. Кнопка  – уменьшение громкости звука
5. Кнопка  + – увеличение громкости звука
6. Кнопки навигации
7. Кнопка ОК – подтверждение выбора
8. Кнопка  – кнопка вызова меню активного приложения
9. Кнопка  – возвращение к предыдущему уровню меню / выход из приложения
10. Кнопка  – быстрый переход к стартовой странице
11. Кнопки ввода числовых параметров
12. Кнопка  – удаление введенных данных
13. Кнопка  – использование кнопок навигации вместо мыши

I. ПЕРЕД НАЧАЛОМ ИСПОЛЬЗОВАНИЯ

Аккуратно достаньте изделие и его комплектующие из коробки. Удалите все упаковочные материалы и рекламные наклейки.



Обязательно сохраните на месте предупреждающие наклейки, наклейки-указатели (при наличии) и табличку с серийным номером изделия на корпусе! Отсутствие серийного номера на изделии автоматически лишает вас права на гарантийное обслуживание.

После транспортировки или хранения при низких температурах необходимо выдержать прибор при комнатной температуре не менее 2 часов перед включением.

Полностью размотайте электрошнур. Протрите прибор и пульт влажной тканью и дайте им просохнуть. Снимите крышку отсека для батарей пульта дистанционного управления. Убедитесь, что элементы питания установлены правильно. Если элементы питания не установлены – установите их, соблюдая полярность. После установки закройте крышку отсека для батарей.



При установке элементов питания руки и пульт должны быть сухими.

II. ЭКСПЛУАТАЦИЯ ПРИБОРА

Подготовка к работе

1. Подключите прибор к телевизору через порт HDMI или CVBS (AV).
2. Подключите прибор к роутеру через порт Ethernet или с помощью технологии Wi-Fi.
3. При необходимости подключите прибор к внешней Hi-Fi аудиосистеме через оптический цифровой аудиопорт.
4. При необходимости подключите внешний жесткий диск или устройства ввода информации через порты USB 2.0.
5. Подключите сетевой адаптер к разъему питания и электророзетке.
6. Установите прибор на ровную твердую горизонтальную поверхность. Передняя панель должна находиться в зоне видимости, иначе прибор может не реагировать на команды с пульта ДУ.

Включение/выключение прибора

Для включения прибора нажмите кнопку  на пульте ДУ. Дождитесь окончания стартовой загрузки ОС. По окончании загрузки на экране отобразится стартовая страница системы.

Для перевода прибора в спящий режим повторно нажмите кнопку  на пульте ДУ. Для полного отключения прибора отсоедините его от электросети.

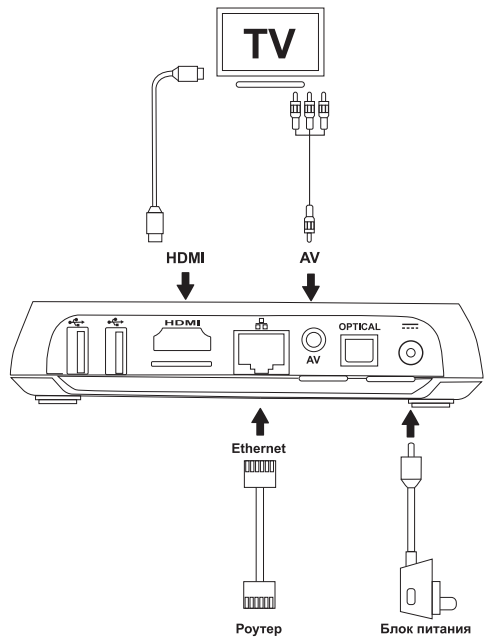

Стартовая страница

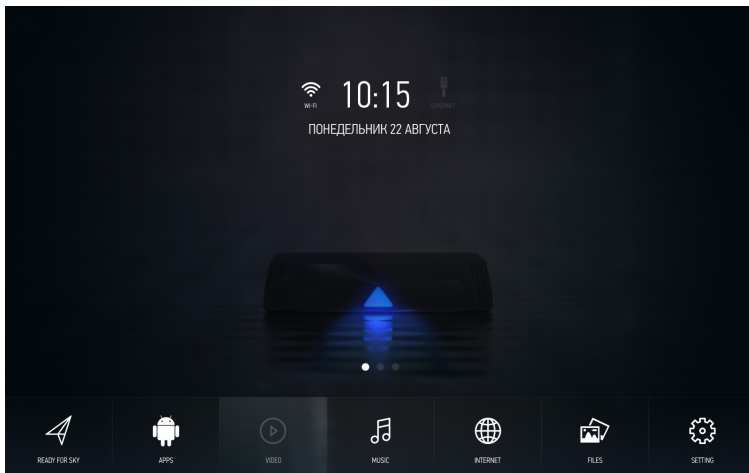

На стартовой странице представлены плитки для быстрого перехода к рабочим столам системы, а также для быстрого перехода к окну настроек системы **Setting**.

Технология *Ready for Sky*

Благодаря технологии **Ready For Sky** с помощью ТВ-приставки REDMOND SkyTVbox RSA-100S вы можете объединить бытовые приборы серии *REDMOND Ready For Sky* в единую сеть, получать с них данные и управлять ими дистанционно с помощью смартфона или планшета.

1. Загрузите приложение **READY FOR SKY Gateway** из *Google Play* на ТВ-приставку (если оно не было предустановлено).
2. Запустите приложение на ТВ-приставке, создайте аккаунт и следуйте появляющимся подсказкам. ТВ-приставка должна быть подключена к сети Интернет (с помощью Wi-Fi, Ethernet или 3G).
3. Включите функцию Bluetooth на ТВ-приставке.
4. Включите режим синхронизации на подключаемом устройстве серии *REDMOND Ready For Sky*.
5. Следуя подсказкам в приложении **READY FOR SKY Gateway**, синхронизируйте бытовые приборы серии *REDMOND Ready For Sky* с ТВ-приставкой.
6. Загрузите приложение *Ready For Sky* из *AppStore* или *Google Play* (в зависимости от типа используемого мобильного устройства) на свой смартфон или планшет.
7. Откройте приложение на мобильном устройстве и войдите в созданный ранее аккаунт. Приборы, синхронизированные с ТВ-приставкой, будут доступны для управления или получения данных



После первого запуска приложения и создания аккаунта при последующих включениях прибора приложение будет запускаться автоматически в фоновом режиме.

Для обеспечения стабильного соединения ТВ-приставка должна находиться не более чем в 10 метрах от подключенных к ней бытовых приборов.

III. УХОД ЗА ПРИБОРОМ

Протирайте корпус прибора влажной мягкой тканью.



ЗАПРЕЩАЕТСЯ помещать корпус прибора под струю воды или погружать в воду.

Не используйте при очистке прибора абразивные и химически агрессивные средства, губки с жестким покрытием.

Перед хранением тщательно очистите прибор. Храните прибор в сухом вентилируемом месте вдали от солнечных лучей и нагревательных приборов.

IV. ПЕРЕД ОБРАЩЕНИЕМ В СЕРВИС-ЦЕНТР

Внимание! В случае возникновения какого-либо сбоя в работе приложения **Ready for Sky** обращение в сервисный центр не обязательно. Просто позвоните в службу технической поддержки REDMOND по телефону 8-800-200-77-41 (звонок по России бесплатный) и получите консультацию и помощь наших специалистов по устранению ошибки и/или сбоя в работе приложения **Ready for Sky**. Ваши предложения и замечания по работе приложения будут учтены при очередном обновлении.

Неисправность	Возможная причина	Способ устранения
Прибор не включается	Отсутствует напряжение в электросети или розетка неисправна	Проверьте наличие напряжения в электросети или подключите прибор к исправной розетке
	Сетевой адаптер не подключен к прибору и/или к электросети	Подключите сетевой адаптер к соответствующему разъему прибора и к электросети
Нет изображения	Прибор не подключен к телевизору/монитору	Проверьте подключение HDMI или AV кабеля
	Используемый файлом кодек не поддерживается	Проверьте совместимость воспроизводимого файла
Нет звука или звук искажен	Кабель для передачи звука не подключен или подключен неверно	Проверьте правильность подключения оптического или AV кабеля
	Используемый файлом кодек не поддерживается	Проверьте совместимость воспроизводимого файла

Неисправность	Возможная причина	Способ устранения
Прибор не реагирует на команды с пульта ДУ	Батарейки в пульте ДУ разрядились	Замените батарейки в пульте ДУ
	ИК-приемник на передней панели прибора заслонен	Передняя панель прибора не должна быть заслонена посторонними предметами
	Сигнал пульта ДУ не достигает ИК-приемника прибора	При нажатии кнопок направляйте пульт ДУ непосредственно в сторону прибора
Нет изображения на экране, индикатор включения прибора мигает	Произошел сбой при подключении	Отключите прибор от электросети на 30 секунд и вновь включите его
		Если подключен HDMI кабель: проверьте правильность подключения или установите выходное разрешение ТВ-приставки 720p
Попытка синхронизации не удалась	Отключена функция Bluetooth	Включите функцию Bluetooth синхронизируемых устройств
	Приложение Ready for Sky на устройстве не активно	Откройте приложение Ready for Sky
	Синхронизируемые приборы находятся слишком далеко друг от друга или сигнал встречает препятствие	Убедитесь что дистанция между устройствами не превышает 10 метров и нет препятствий для прохождения сигнала

V. ГАРАНТИЙНЫЕ ОБЯЗАТЕЛЬСТВА

На данное изделие предоставляется гарантия сроком на 2 года с момента приобретения. В течение гарантийного периода изготовитель обязуется устранить путем ремонта, замены деталей или замены всего изделия любые заводские дефекты, вызванные недостаточным качеством материалов или сборки. Гарантия вступает в силу только в том случае, если дата покупки подтверждена печатью магазина и подписью продавца на оригинальном гарантийном талоне. Настоящая гарантия признается лишь в том случае, если изделие применялось в соответствии с руководством по эксплуатации, не ремонтировалось, не разбиралось и не было повреждено в результате неправильного обращения с ним, а также сохранена полная комплектность изделия. Данная гарантия не распространяется на естественный износ изделия и расходные материалы (фильтры, лампочки, антипригарные покрытия, уплотнители и т. д.).

Срок службы изделия и срок действия гарантийных обязательств на него исчисляются со дня продажи или с даты изготовления изделия (в случае, если дату продажи определить невозможно).

Дату изготовления прибора можно найти в серийном номере, расположенном на идентификационной наклейке на корпусе изделия. Серийный номер состоит из 13 знаков. 6-й и 7-й знаки обозначают месяц, 8-й – год выпуска устройства.

Установленный производителем срок службы прибора составляет 3 года со дня его приобретения при условии, что эксплуатация изделия производится в соответствии с данным руководством и применимыми техническими стандартами.

Упаковку, руководство пользователя, а также сам прибор необходимо утилизировать в соответствии с местной программой по переработке отходов. Не выбрасывайте такие изделия вместе с обычным бытовым мусором.





© REDMOND. Все права защищены. 2015

Воспроизведение, передача, распространение, перевод или другая переработка данного документа или любой его части без предварительного письменного разрешения правообладателя запрещены.

The **Bluetooth** word mark and logos are registered trademarks owned by **Bluetooth SIG, Inc.**

Bluetooth является зарегистрированным товарным знаком компании **Bluetooth SIG, Inc.**

App Store is a service mark of **Apple Inc.**, registered in the U.S. and other countries.

App Store является знаком обслуживания **Apple Inc.**, зарегистрированным в США и других странах.

Google Play is a registered trademark of **Google Inc.**

Google Play является зарегистрированным товарным знаком компании **Google Inc.**

Produced by Redmond Industrial Group LLC
One Commerce Plaza, 99 Washington Ave, Ste. 805A,
Albany, New York, 12210, United States
www.redmond.company
www.multivarka.pro
Made in China

RSA-100S-UM-2